

SPOJOVACÍ SADY PRO STOJANOVÉ ROZVADĚČE

Užívají se pro spojení dvou a více stojanových rozvaděčů (stejně řady, výšky a hloubky) do řady.

SPOJOVACÍ SADA PRO SPOJENÍ ROZVADĚČŮ ŘADY ROF, RMF, RHF AND ROS

Obsah:

- 6 šestihránných matic
- 12 šroubů M5x10
- 12 podložek M5 DIN125

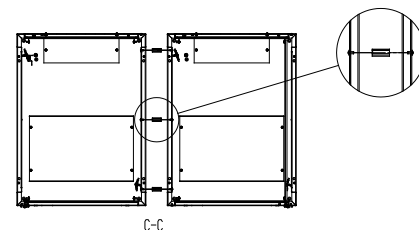
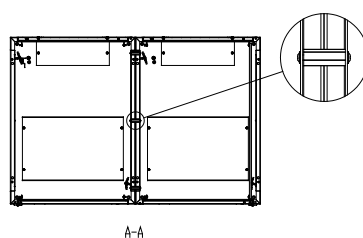
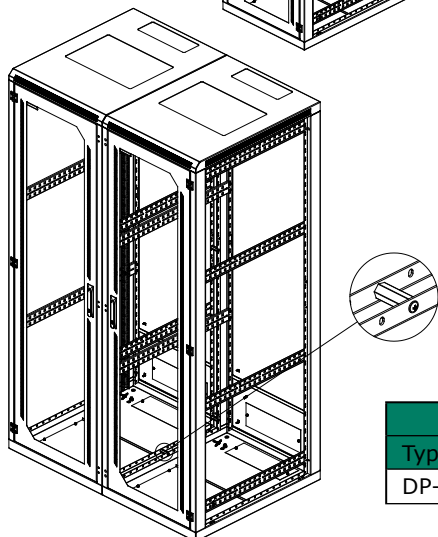
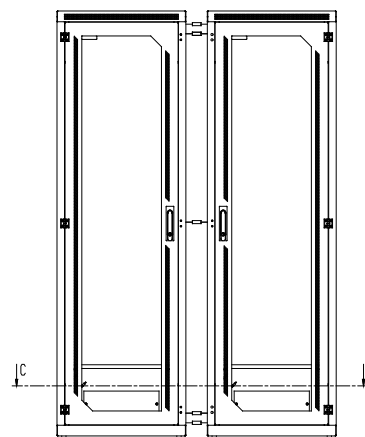
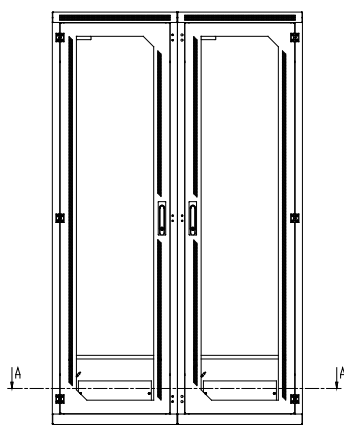
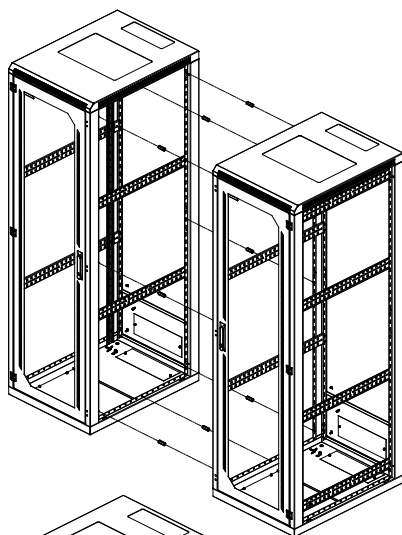

SPOJOVACÍ SADY PRO SPOJENÍ ROZVADĚČŮ ŘADY ROF, RMF, RHF A ROS	
Typ	Pro rozvaděč
DP-DR-ROF	univerzální pro všechny velikosti řad ROF, RMF, RHF a ROS

SPOJOVACÍ SADA PRO SPOJENÍ ROZVADĚČŮ ŘADY REV

:: Příslušenství

Spojovací sada pro rozvaděče řady REV obsahuje:

- 8 šroubů M6x12 DIN 912
- 8 šroubů M5x12
- 4 spojovací patky
- 2 spojovací rámy

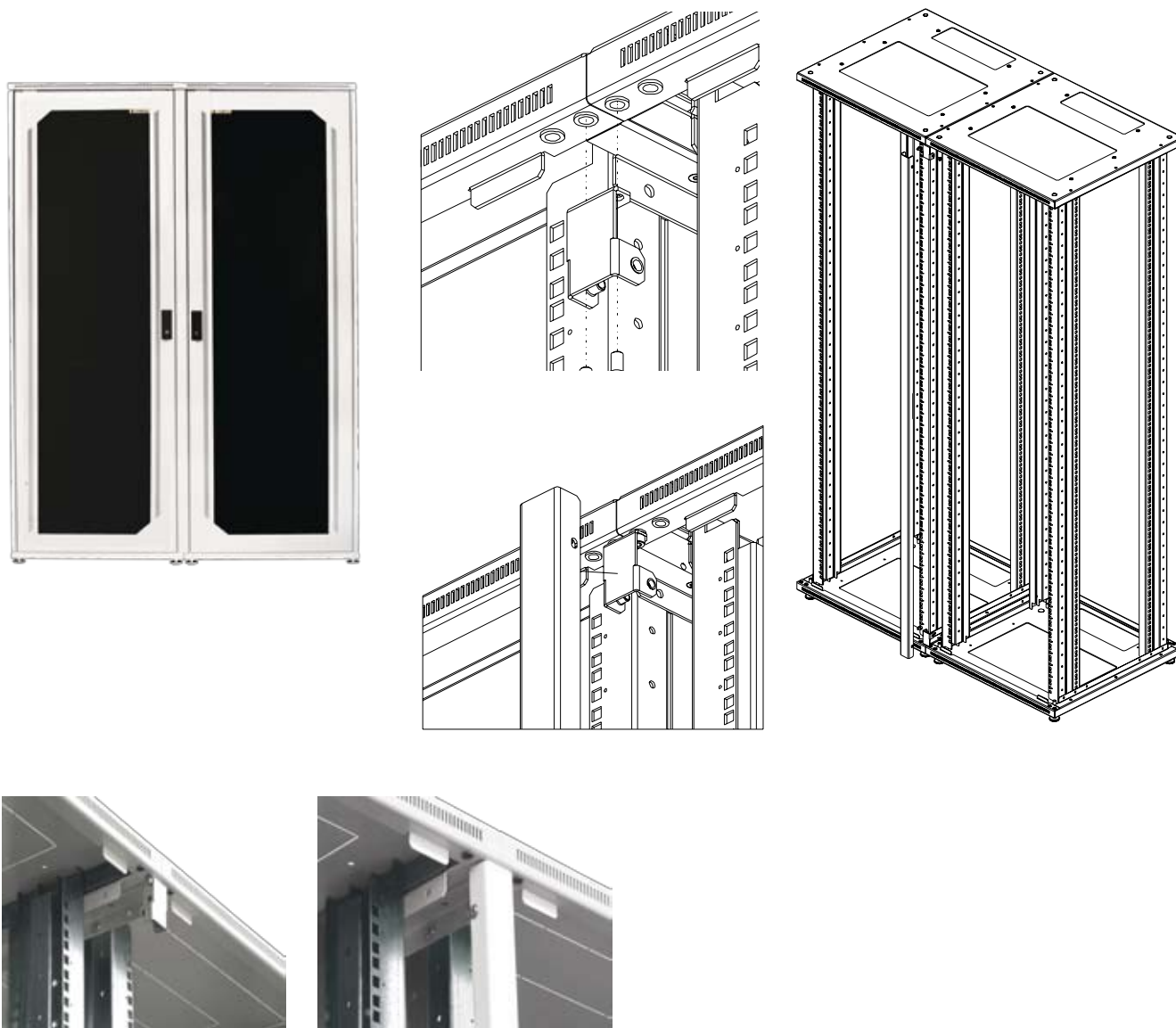

SPOJOVACÍ SADA PRO SPOJENÍ ROZVADĚČŮ ŘADY REV	
Typ	Pro rozvaděč
REV-O-CF-21U	REV-21-xx/yy
REV-O-CF-24U	REV-24-xx/yy
REV-O-CF-27U	REV-27-xx/yy
REV-O-CF-33U	REV-33-xx/yy
REV-O-CF-42U	REV-42-xx/yy
REV-O-CF-45U	REV-45-xx/yy

zz - výška rozvaděče
 xx - šířka rozvaděče
 yy - hloubka rozvaděče